

PRODUKTBLAD / 2018 04 06

LimbusConcept Soft

Konceptarbetsplats / Bås

Design: Team Glimakra



LimbusConcept Soft

Konceptarbetsplats / Bås

Design: Team Glimakra

LimbusConcept Soft arbetsbås i C- eller H-uppställningar riktar sig till det aktivitetsbaserade kontorets behov av tillfälliga arbetsplatser för enskilt fokuserat arbete. Systemets stora flexibilitet avseende storleks- och materialval gör det möjligt att anpassa till de flesta miljöer. En mycket viktig egenskap är att den ljuddämpande stommen minskar ljudutbredningen i rummet avsevärt. Uppställning med bordsskiva gör att ljudabsorptionen i låga frekvenser ökar markant. LimbusConcept Soft kan försees med fast arbetsskiva.

MÅTT

C-uppställning:

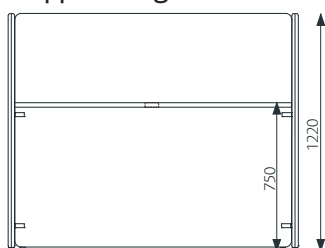

Påbyggnad C:

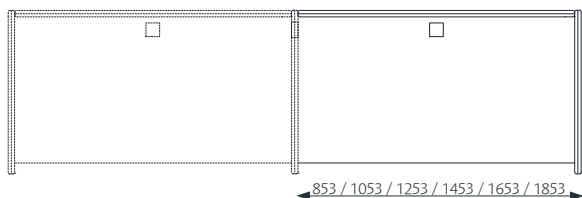

Andra storlekar offereras.

Tjocklek: 33 mm

Fast bordsskiva till C- och H-uppställning:

Bredd: 42 mm kortare än yttermättet på båset

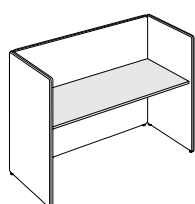

Djup: 550 / 750 mm

Höjd bordsskiva: 750 mm

Höjd över bordsskiva: 470 mm

H-uppställning:

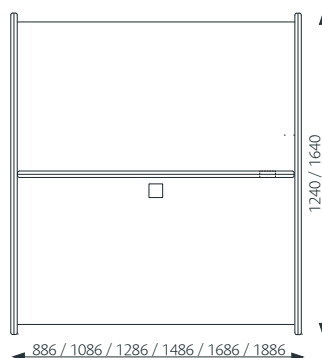
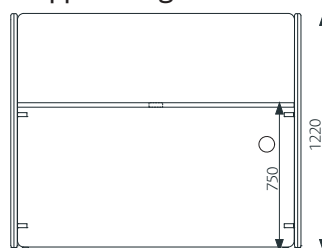

Påbyggnad H:

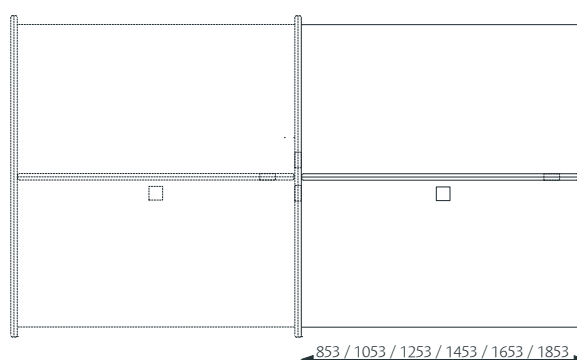

Andra storlekar offereras.

Tjocklek: 33 mm

LimbusConcept Soft

Konceptarbetsplats / Bås

Design: Team Glimakra

BESKRIVNING

Stomme: 31 mm akustikboard bestående av ljudabsorberande polyeter (Oeko-Tex) limmad på båda sidor av en 19 mm ljuddämpande lättvikts-MDF.

Klädsel: Möbelspikad med tyg på båda sidor. Spikningen döljs av en dekorativ keder.

Fötter: Justerbara nivåfötter monterade direkt i skärmen.

Kabelgenomföring: Ø80 mm, mellan arbetsplatser.

Fast bordsskiva: Faner eller laminat med kabelgenomföring i aluminium. Placeras i mitten.

Montering: Skärmarna kopplas samman under bordsskivan med två vinklar i varje hörn som fästs med träskruvar direkt i skärmen. Bordsskivan monteras med måttanpassade trälistor.

Levereras omonterad.

100 % återvinningsbara material.

TYG OCH KEDER

Se Produktblad Tyg och Keder.pdf för våra standardtyger, bladet finns här: <http://glimakra.com/ladda-ner/>.

TILLVAL

Bordsskiva: Kompaktlaminat 9,8 mm vit med svart kärna, faner 22 mm i ask, björk, bok eller ek och laminat 22 mm i björk, bok, ek, vit, svart eller grå.

Integrerad powerdot: Bordsskivan kan förses med Powerdot med 1 el och 4 kabelhål eller 1 el, 1 data och 1 USB.

Utanpåliggande tillbehörsskena: Aluminium och vit. En mängd tillbehör finns att tillgå. Se prislistan under LimbusDeskup Accessory / Toolbar för aktuella tillbehör.

Ben: Pulverlackerad grå 20 x 20 mm. Benet bygger ca 65 mm.

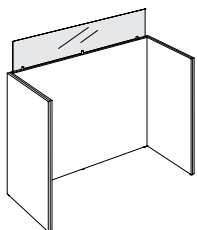

Addon: Måttanpassad påbyggnadsskärm i akrylplast. Mer information finns i separat produktblad.

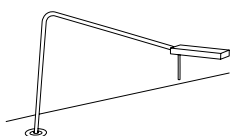

TableLamp: Bordslampa med integrerat bordsfäste. Mer information finns i separat produktblad.

CERTIFIKAT

Akustik: Mätningar gjorda enligt ISO 354:2003. Utvärdering gjord enligt standard för enskilda objekt SS 25269:2013.

(Rapport 13-187-M3, Datum 2013-12-17, Akustikverkstan, laboratorium ackrediterat av Swedac)

Möbelfakta: Produkten uppfyller Möbelfaktas krav på miljö och socialt ansvar.

Glimakra of Sweden AB är certifierat enligt ISO 9001:2015 och ISO 14001:2015.



FÖRESKRIVNINGSTEXT

Ex: Glimakra LimbusConcept Soft H-uppställning
1686 x 1640 x 1220 mm.

2 x 6 mm ljudabsorberande fyllning på båda sidor om en 19 mm ljuddämpande MDF board för minskad ljudutbredning.

Tyg: Blazer CUZ 28 på insidan och Blazer CUZ 30 på utsidan.

Inga synliga sömmar. Spikningen dold av keder svart 190.

Akustik utvärderad enligt SS 25269.

2 fasta bordsskivor i kompaktlaminat 9,8 mm vit med svart kärna.

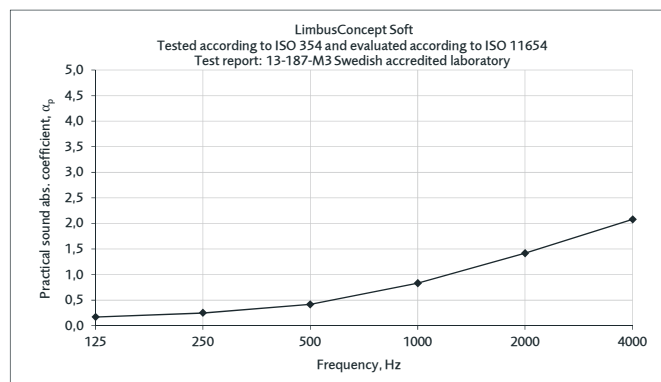

Equivalent absorptionsyta per m² skärmyta (m²S/m²)

Stomme i 19 mm lättvikts-MDF minskar ljudutbredningen.

PRODUKTBLAD / 2018 04 06

LimbusConcept Soft

Konceptarbetsplats / Bås

Design: Team Glimakra

