

Global

Väggabsorbent
Design: Team Glimakra

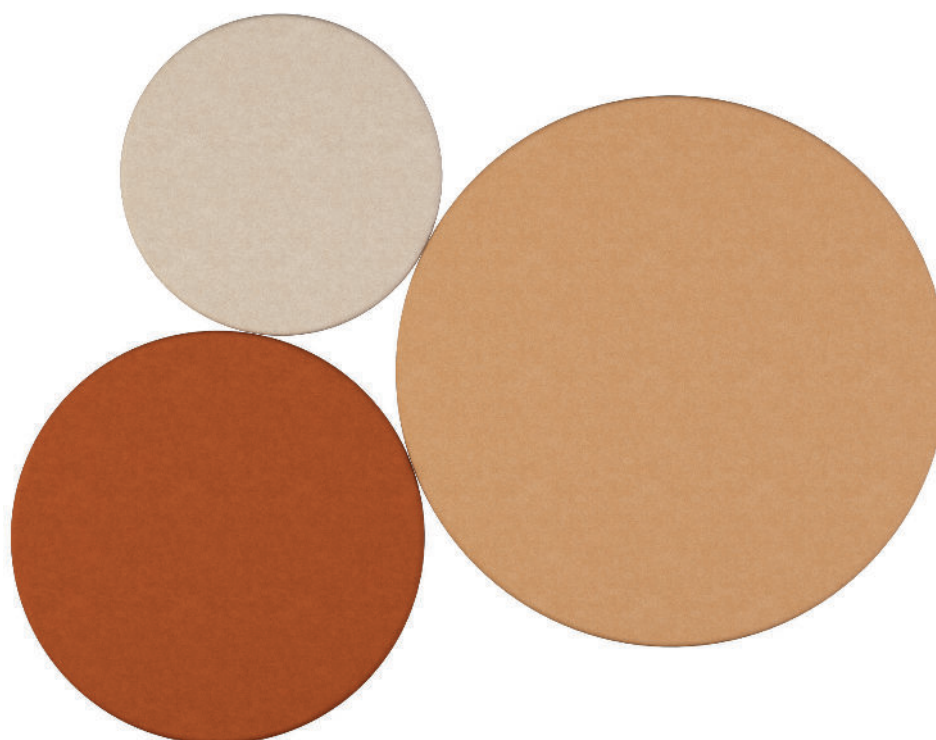

Global

Väggabsorbent

Design: Team Glimakra

Global är högabsorberande väggabsorbenter med rundade kanter och former. Den gedigna stommen möbelspikas med hög kvalitet och precision. Det stora urvalet av standardtyger ger nästan obegränsade möjligheter att bilda vackra och funktionella väggmiljöer och panelerna är mycket enkla att montera med hjälp av aluminiumlister. Global finns i tre runda och tre fyrkantiga standardstorlekar, men erbjuds även i specialmått.

MÅTT

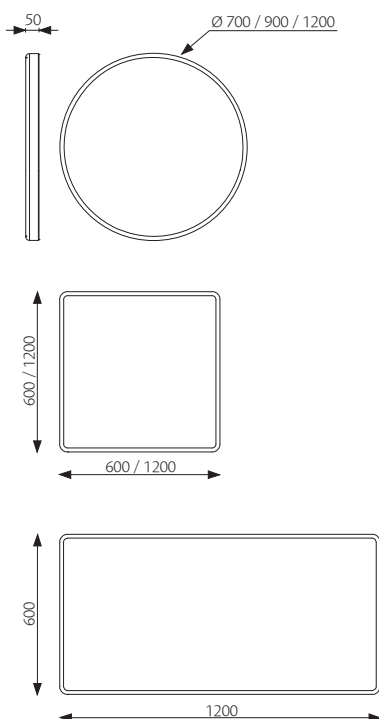

Andra storlekar på förfrågan.

Tjocklek: 50 mm

Vikt fyrkantig: 6 / 9 / 15 kg

Vikt rund: 7 / 9 / 12 kg

BESKRIVNING

Stomme: 40 mm polyeter (Oeko-Tex) limmad på 8 mm MDF board (Svanenmärkt).

Klädsel: Möbelspikad med tyg. Spikningen döljs av en plastlist.

Montering: Upphängning med aluminiumlister som skruvas i väggen.



100 % återvinningsbara material.

TYG OCH KEDER

Se Produktblad Tyg och Keder.pdf för våra standardtyger, bladet finns här: <http://glimakra.com/ladda-ner/>.

TILLVAL

List: Svart, vit och grå.

Montering: Alternativ upphängning med monteringsknappar, t.ex. vid lutande väggar.

Global

Väggabsorbent

Design: Team Glimakra



CERTIFIKAT

Akustik: Mätningar gjorda enligt ISO 354:2003. Utvärdering gjord enligt standard för enskilda objekt SS 25269:2013, 2015-12-26, och ISO 11654:1997. (Rapport 10171560.02, Datum 2013-01-04, WSP Akustik)

FÖRESKRIVNINGSTEXT

Ex: Glimakra Global 1200 x 1200 mm.
Tyg: Blazer CUZ28. Kantlist: Svart
Upphängning med aluminiumlist för enkel väggmontering.
Akustik utvärderad enligt SS 25269.

Möbelfakta: Denna produkt har deklarerats och godkänts enligt kriterierna i Möbelfakta ver. 2019-05-01. Reg. nummer 0120160127. Giltighet: till 2026-01-27.



Glimakra of Sweden AB är certifierat enligt ISO 9001:2015 och ISO 14001:2015.



Global

Väggabsorbent

Design: Team Glimakra

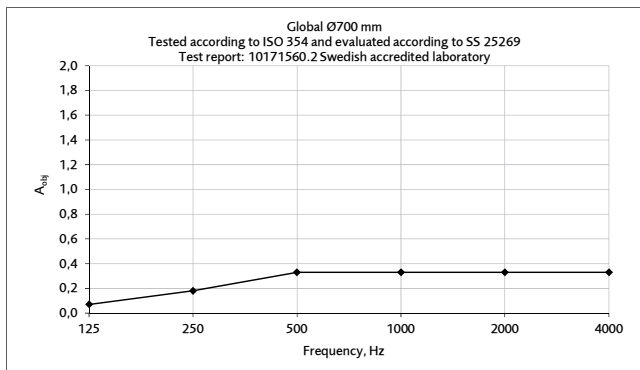

Ekvivalent absorptionsyta per objekt (m²S/objekt)

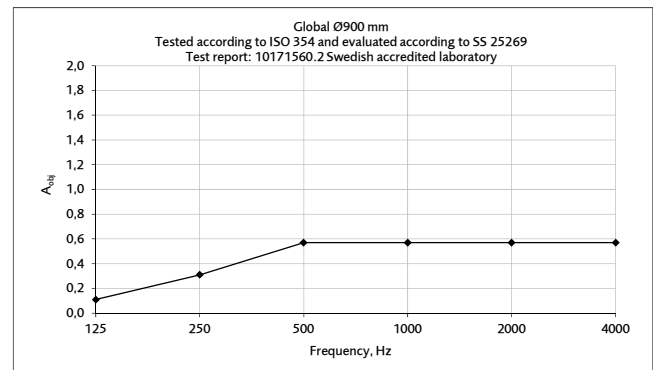

Ekvivalent absorptionsyta per objekt (m²S/objekt)

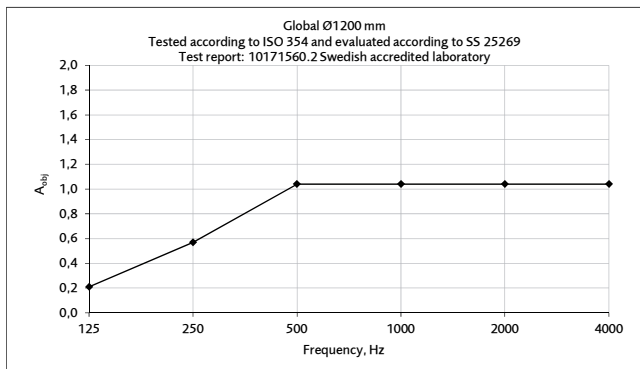

Ekvivalent absorptionsyta per objekt (m²S/objekt)

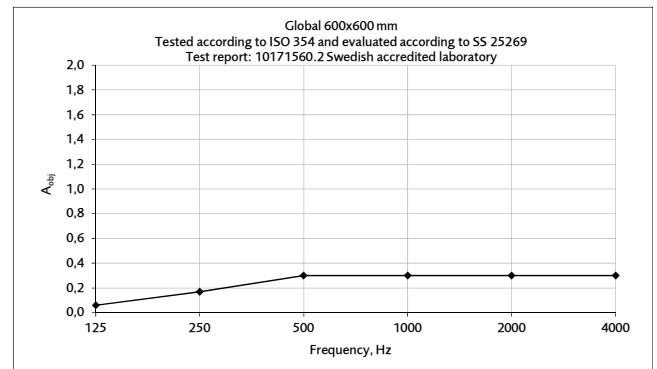

Ekvivalent absorptionsyta per objekt (m²S/objekt)

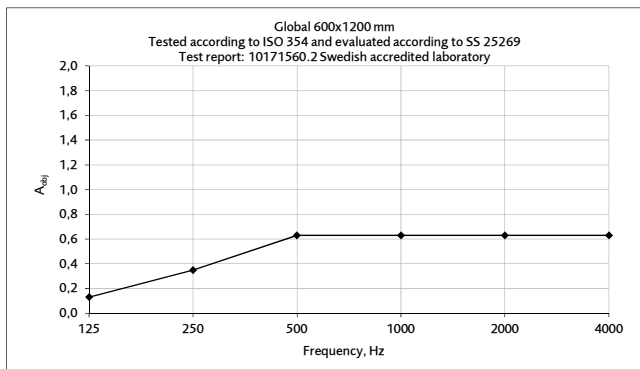

Ekvivalent absorptionsyta per objekt (m²S/objekt)

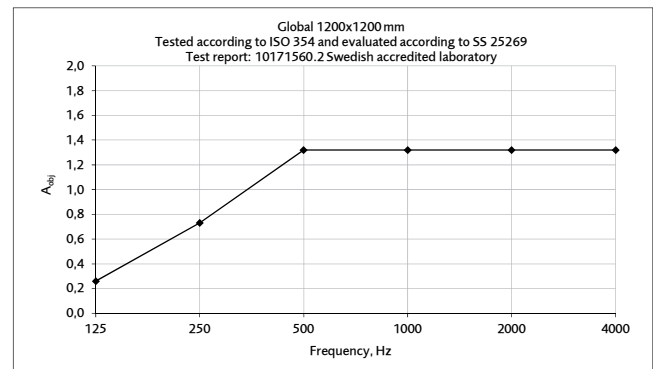

Ekvivalent absorptionsyta per objekt (m²S/objekt)

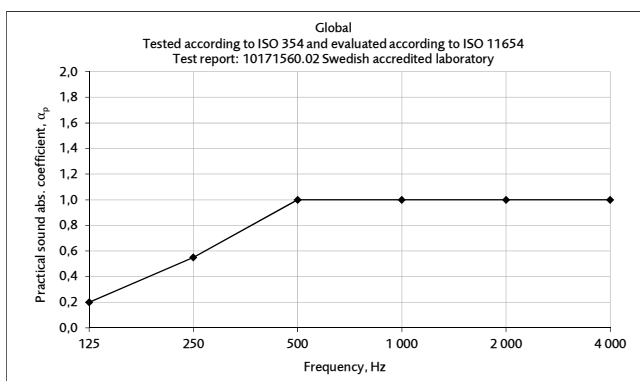

Ekvivalent absorptionsyta per m² skärmyta (m²S/m²)

Global

Väggabsorbent

Design: Team Glimakra

