

PRODUKTBLAD / 2018 04 06

LimbusFloor Subtle

Golvskärm

Design: Team Glimakra / Johan Kauppi

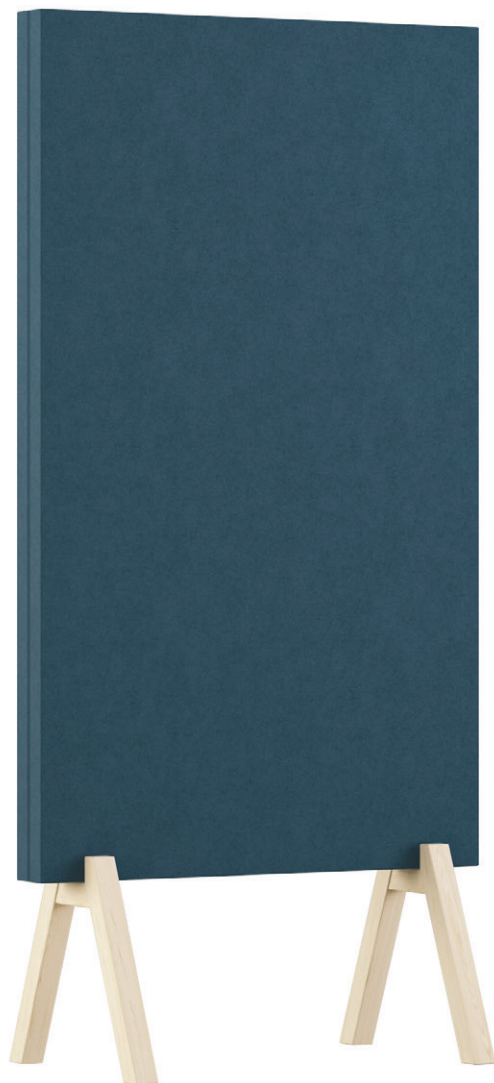

LimbusFloor Subtle

Golvskärm

Design: Team Glimakra / Johan Kauppi

Möbelskärmar med träben i ask och tygklädd skärmstomme som baseras på LimbusFloor Sub. Benen ger skärmarna ett släpp från golvet och skapar ett lätt och luftigt intryck. Proportionerna ger lugna men särskiljande gestalter som passar bra till att skapa repetition för att gränsa av rum.

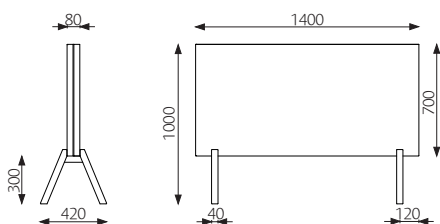

1400 x 1000 mm

Vikt / Volym: 9,5 kg / 0,11 m³

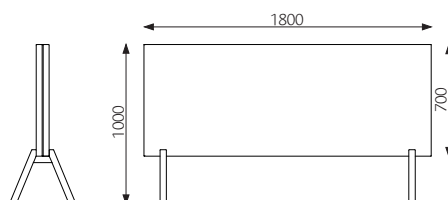

1800 x 1000 mm

Vikt / Volym: 12,9 kg / 0,14 m³

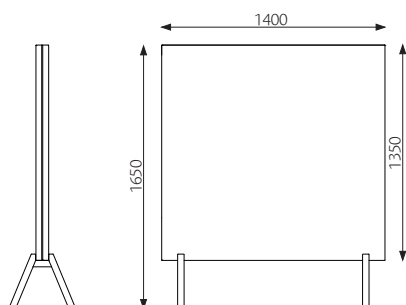

1400 x 1650 mm

Vikt / Volym: 17,2 kg / 0,20 m³

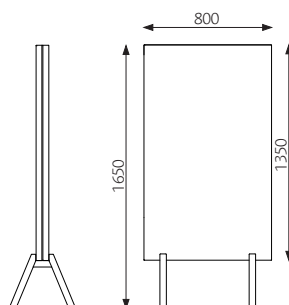

800 x 1650 mm

Vikt / Volym: 11,3 kg / 0,12 m³

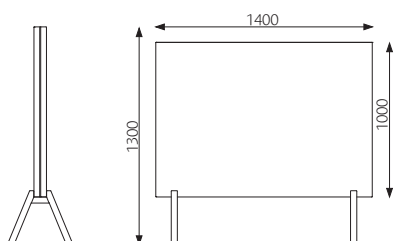

1400 x 1300 mm

Vikt / Volym: 13 kg / 0,15 m³

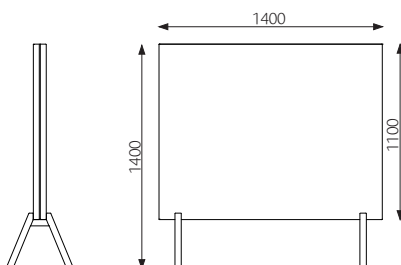

1400 x 1400 mm

Vikt / Volym: 14,4 kg / 0,16 m³

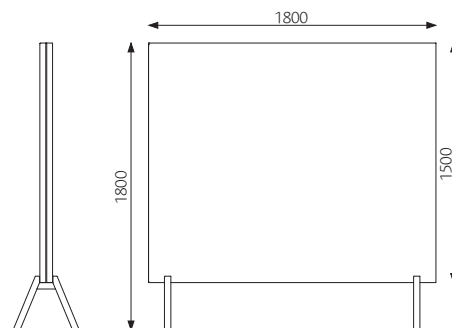

1800 x 1800 mm

Vikt / Volym: 18,9 kg / 0,28 m³

LimbusFloor Subtle

Golvskärm

Design: Team Glimakra / Johan Kauppi



BESKRIVNING

Stomme: En träram 80 x 30 mm fogas samman med skarpa hörn och fylls med en 80 mm solid ljudabsorberande polyeter (Oeko-Tex).

Klädsel: Möbelspikad med tyg på båda sidor. Spikningen döljs av en dekorativ tygkeder.

Fot: 420 x 300 x 40 mm i vitbetsad massivask. Foten bygger ca 300 mm.

Montering: Fötterna skruvas fast i träramens underkant (M6). 100 % återvinningsbara material.

TYG OCH KEDER

Se Produktblad Tyg och Keder.pdf för våra standardtyger, bladet finns här: <http://glimakra.com/ladda-ner/>.

CERTIFIKAT

Akustik: Mätningar gjorda enligt ISO 354. Utvärdering gjord enligt standard för enskilda objekt SS 25269.

(Rapport 14-186-M1, Datum 2014-12-10, Akustikverkstan, laboratorium ackrediterat av Swedac)

Möbelfakta: Produkten har deklarerats och godkänts enligt kriterierna i Möbelfakta ver. 2015-05-01.

Reg. nummer: 0120151216. Giltighet: till 2020-12-16.



Glimakra of Sweden AB är certifierat enligt ISO 9001:2015 och ISO 14001:2015.



FÖRESKRIVNINGSTEXT

Ex: LimbusFloor Subtle golvskärm 1400 x 1400 x 80 mm med fötter i vitbetsad massiv ask.

80 mm ljudabsorberande fyllning. Skarpa hörn.

Tyg: Blazer CUZ 28. Inga synliga sömmar. Spikningen dold av keder svart 190.

Akustik utvärderad enligt SS 25269.

LimbusFloor Subtle

Golvskärm

Design: Team Glimakra / Johan Kauppi

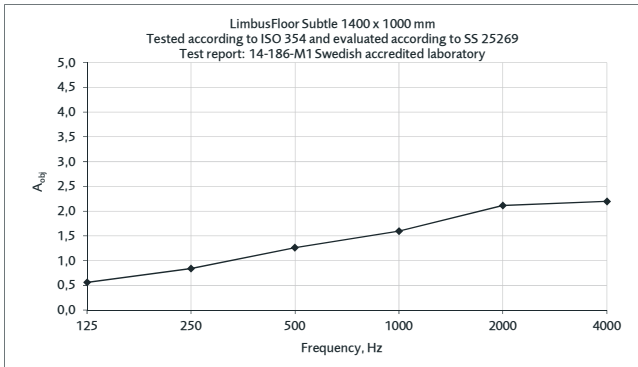

Ekvivalent absorptionsyta per objekt (m²S/objekt)

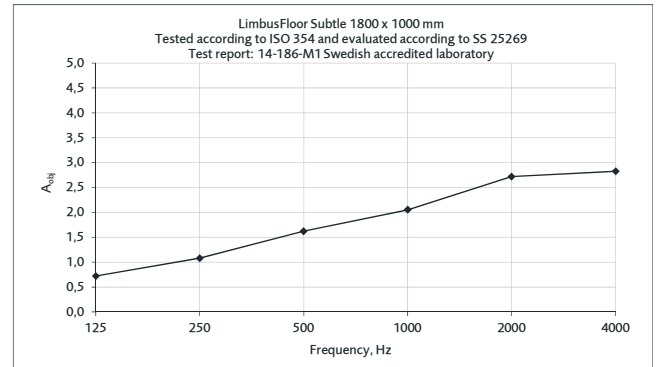

Ekvivalent absorptionsyta per objekt (m²S/objekt)

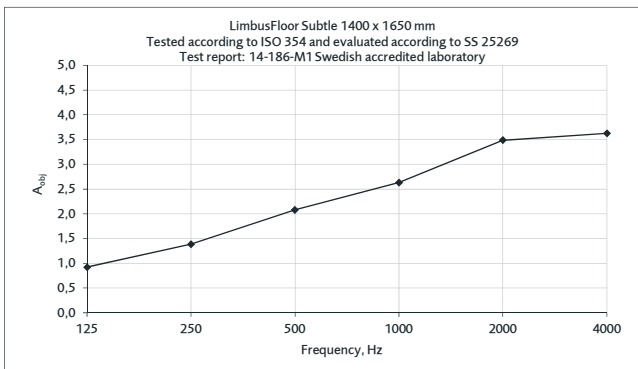

Ekvivalent absorptionsyta per objekt (m²S/objekt)

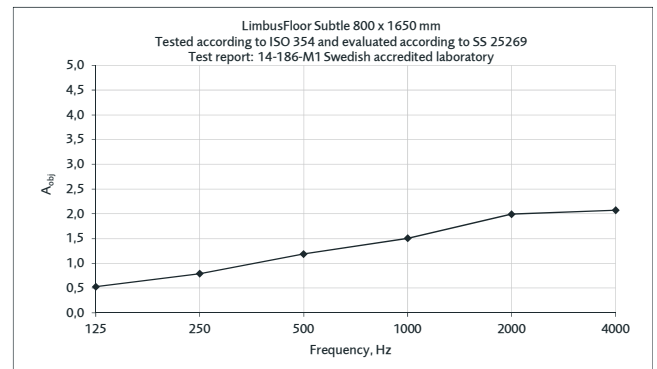

Ekvivalent absorptionsyta per objekt (m²S/objekt)

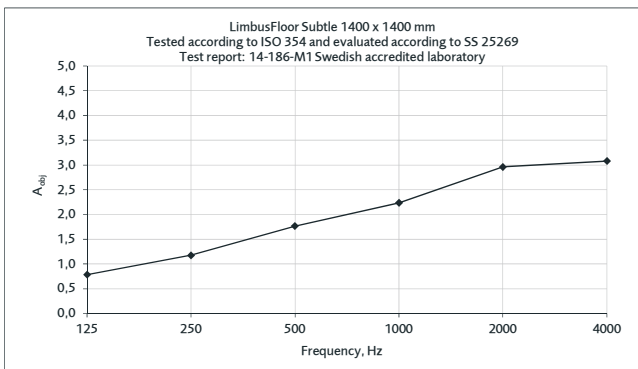

Ekvivalent absorptionsyta per objekt (m²S/objekt)

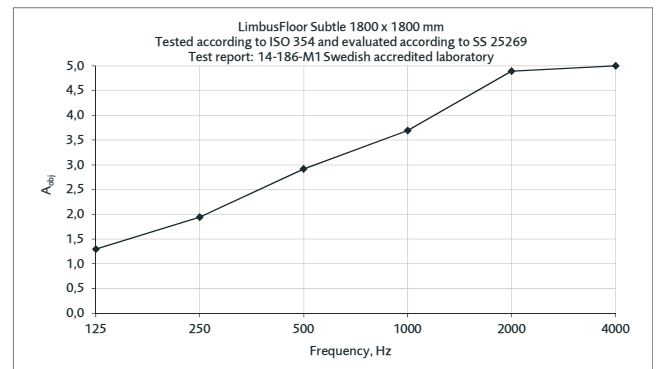

Ekvivalent absorptionsyta per objekt (m²S/objekt)

LimbusFloor Subtle

Golvskärm

Design: Team Glimakra / Johan Kauppi

