

PRODUKTBLAD / 2024 03 20

Limbus tillbehör

Till bordsskärmar

Design: Team Glimakra



GLIMAKRA
OF SWEDEN



Limbus tillbehör - Addon

Påbyggnadsskärm till bordsskärmar

Design: Team Glimakra



GLIMAKRA
OF SWEDEN

Med Limbus Addon kan man minska ljudutbredningen samtidigt som man behåller ett fritt synfält och bibehåller ett bra ljusinsläpp. Limbus Addon kan anpassas till de flesta bordsskärmar och golvskaermar i familjerna Contrast och Limbus by Glimakra.

MÅTT

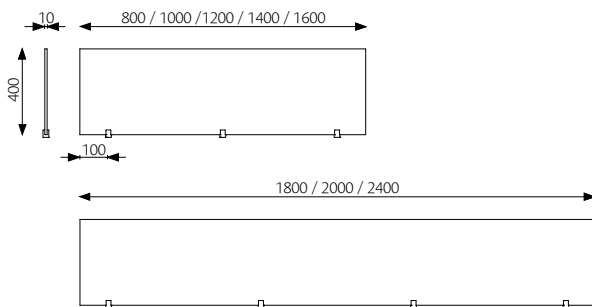

Andra storlekar offereras.

Tjocklek: 10 mm

Hörnradie: Nedre hörn 6 mm, övre hörn 15 mm

(Undantag till Limbus Deskup Soft och Limbus Floor Soft där alla hörn har radien 15 mm.)

Vikt [kg]:

Höjd [mm]:	400
Bredd 800 mm	3,7
Bredd 1000 mm	4,6
Bredd 1200 mm	5,5
Bredd 1400 mm	6,4
Bredd 1600 mm	7,4
Bredd 1800 mm	8,3
Bredd 2000 mm	9,2
Bredd 2400 mm	11,0

BESKRIVNING

Måttanpassad påbyggnadsskärm för montering på en anpassad bordsskärm eller golvskärm.

Passar till bordsskärmar och golvskaermar i familjerna Contrast och Limbus by Glimakra. Andra användningsområden på förfrågan.

Material: Akrylplast

Beslag: Aluminium, bygger 10 mm

Montering: Fästs i skärmen med 3-4 beslag i integrerade gänghylsor.

100 % återvinningsbara material.

Kompletteringsbeslag till befintliga bordsskaermar offereras.

BESLAGSPLACERING

Skärmbredd upp till 1799 mm:

3 beslag, 2 st placeras 100 mm från ytterkanten till hålcentrum och 1 st placeras i mitten.

Skärmbredd 1800-2400 mm:

4 beslag, 2 st placeras 100 mm från ytterkanten till hålcentrum och 2 st placeras jämnt fördelade mellan ytterbeslagen.

CERTIFIKAT

Glimakra of Sweden AB är certifierat enligt ISO 9001:2015 och ISO 14001:2015.



FÖRESKRIVNINGSTEXT

Ex: Glimakra Limbus Addon 1600 x 400 x 10 mm.

Transparent påbyggnadsskärm monterad på bordsskärm.

Limbus tillbehör - Addon

Påbyggnadsskärm till bordsskärmar

Design: Team Glimakra



GLIMAKRA
OF SWEDEN

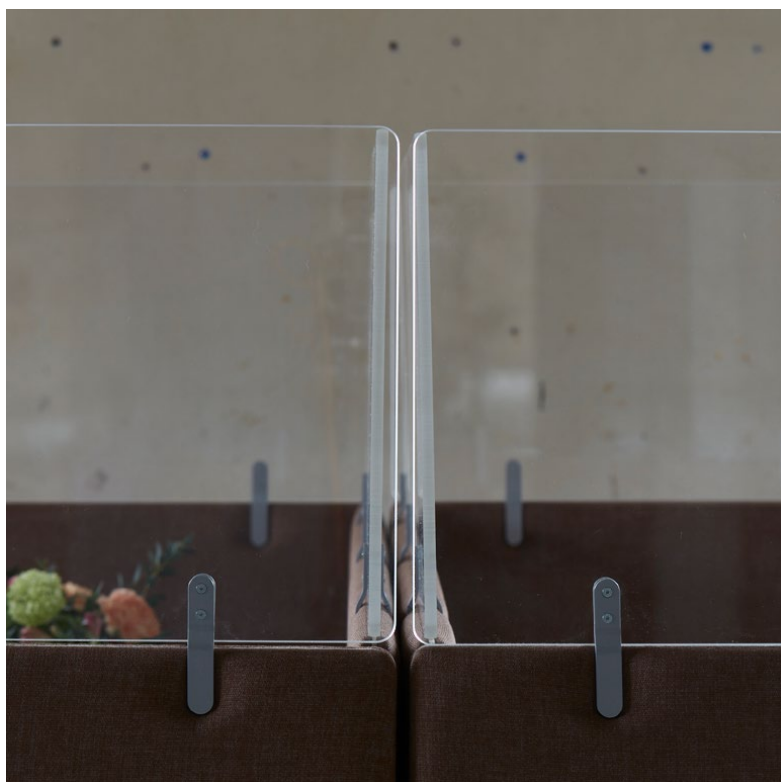

Limbus tillbehör - Glimma

Tillbehörsskena till bordsskärmar

Design: Team Glimakra



En tillbehörsskena med modern känsla, men också flexibel, stabil och vacker. Skenan visar så lite metall som möjligt, detta uppnås med en dekorlist. Visuellt upplevs skenan som två tunna parallella linjer som knyts samman med de rundade avsluten. Som alternativ går den även att få med traditionella raka avslut.

SKENA

Aluminium pulverlackerad. Avslut: ABS lackerad.

BESKRIVNING

Färg: Vit RAL 9010

Mått: 76 x 11 mm, dekorlist 25 mm

Dubbla spår 8 mm. c/c 54 mm

Integrerad rund / utanpåliggande rund



920 / 1120 / 1320 / 1520 / 1720 / 1920 / 2320

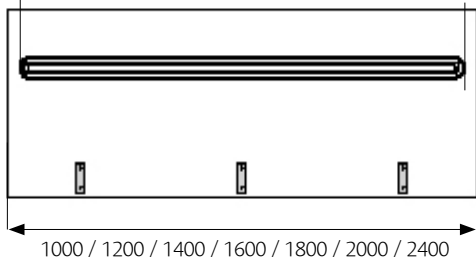

1000 / 1200 / 1400 / 1600 / 1800 / 2000 / 2400

Utanpåliggande rak



852 / 1052 / 1252 / 1452 / 1652 / 1852 / 2252

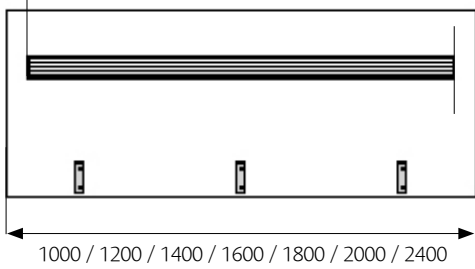

1000 / 1200 / 1400 / 1600 / 1800 / 2000 / 2400

På Limbus Soft och Limbus Light skruvas skenan direkt i skärmen. Skenan är alltid fabriksmonterad. Integrerad skena med raka avslut går ej att beställa. De flesta tillbehören på marknaden passar i skenan. Dock bör externa tillbehör testas/godkännas före beställning.

TYGER

Tygåtgång: skärmens längd/15. Tyg ingår i skenans pris.

Dekorlistens tyg är samma som på skärmen, annat tyg i dekorlisten på förfrågan.

CERTIFIKAT

Glimakra of Sweden AB är certifierat enligt ISO 9001:2015 och ISO 14001:2015.



Bordsskärmarna är testade att klara 15kg enl. Möbelfaktas krav.

FÖRESKRIVNINGSTEXT

Glimma skena 1520 mm runda avslut, CUZ28 grå, vit integrerad.

ÖVRIG INFORMATION

Vid tyngre belastning rekommenderas ett extra skärmstöd, se illustration nedan.

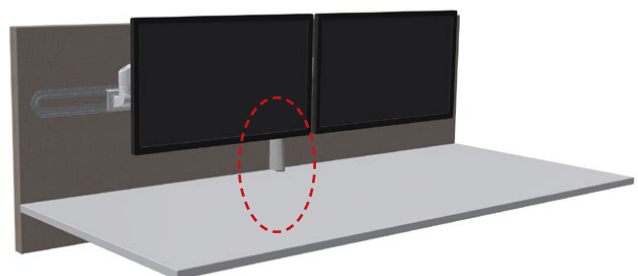

Normal belastning

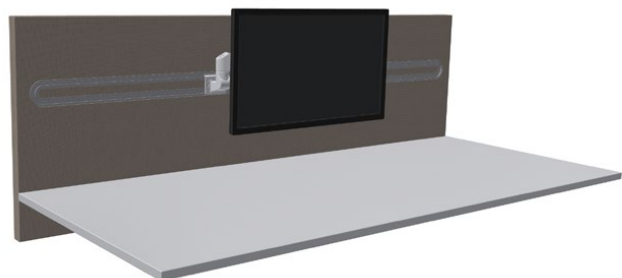

Limbus tillbehör - Glimma

Akryltillbehör

Design: Team Glimakra



GLIMAKRA
OF SWEDEN

TILLBEHÖR

Material: 3 mm klar akryl

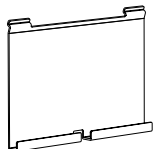

Hållare för läsplatta
336 x 243 x 20 mm

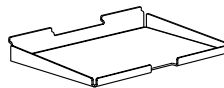

A4-hylla
330 x 235 x 30 mm

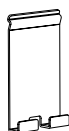

Mobilhållare
105 x 188 x 20 mm

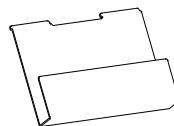

Laptophylla
330 x 242 x 50 mm

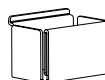

Visitkortfack för tillberörsskena
105 x 71 x 50 mm

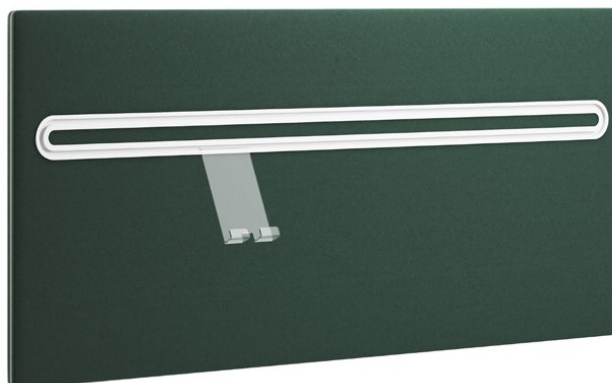

Limbus tillbehör - Lykke

Belysning till bordsskärmar

Design: Forming Function



GLIMAKRA
OF SWEDEN

Lykke föddes ur idén att skapa en vacker och innovativ belysning för moderna arbetsplatser. En skrivbordslampa som fyller samma funktion som takarmaturer och traditionella bordslampor, men på ett nytänkande sätt. Lykke sprider ljuset jämnt över hela arbetsytan, frigör bordsyta och är dessutom lätt att justera.

MÅTT

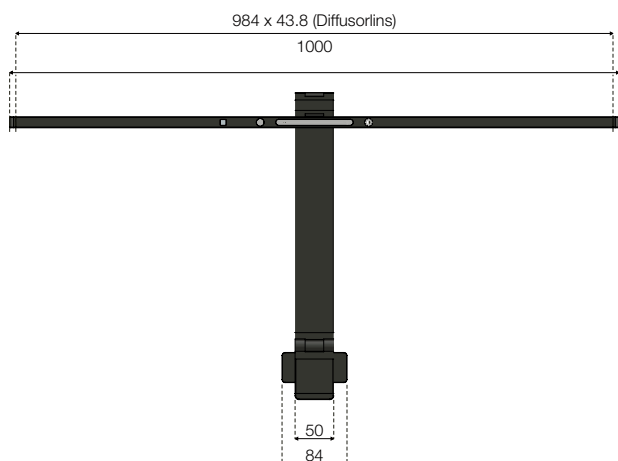
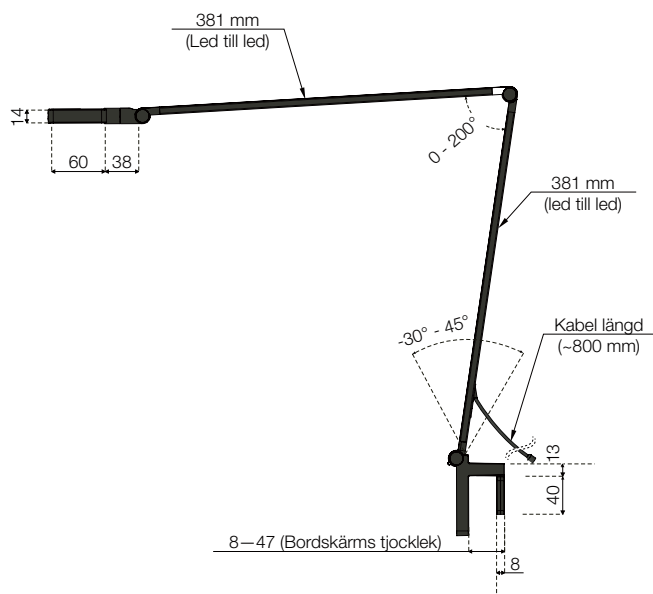

BESKRIVNING

Lykke är integrerad i din arbetsplats och ger dig alltid precis det ljus du själv önskar. Armaturen fästs enkelt i bordsskärmen och sitter på en ledarm så lampan kan vinklas till önskad höjd. Lykke har även en touchpanel som låter dig justera ljusstemperatur och ljusstyrka efter behov och tillfälle.

Med hjälp av en PIR-sensor stänger lampan också av sig när arbetsytan har stått tom i 15 minuter. Och behöver du flytta lite på skrivbordet eller flytta om helt på kontoret, så är Lykke både ett tidssparande och ekonomiskt alternativ. Du flyttar bara med lampan dit skrivbordet ska och slipper köpa nya takarmaturer eller flytta på befintliga. Universal klämfäste för alla typer av bordsskärmar gör montering enkel

PRODUKTFAKTA

- Flimmerfri
- 2000 — 200 Lux (Från ljuskälla)
- 2450 Lumen (6500 K, från ljuskälla)
- 100 Lm / W (6500 K, från ljuskälla)
- 3000 / 4000 / 6000 Kelvin
- UGR: <17
- CRI: 94 Ra
- PIR
- 220-240V, DC 24V 1.5A (24W), Max 36W

KABLAR

- 1 x 0.8 m integrerad DC kabel
- 1 x 1.8 m DC adapter (Europlug)

PRODUKTBLAD / 2024 03 20

Limbus tillbehör - Lykke

Belysning till bordsskärmar

Design: Forming Function



GLIMAKRA
OF SWEDEN

