

Limbus Hexagon

Arbetsbås

Design: Team Glimakra



GLIMAKRA
OF SWEDEN



Limbus Hexagon

Arbetsbås

Design: Team Glimakra

Limbus Hexagon utnyttjar, en i naturen vanligt förekommande geometrisk form, för att skapa effektiva fokusarbetsplatser. En av fördelarna med Hexagon arbetsbås är att man blir omgiven av fem skärmar, vilket skapar en mer privat och ombonad arbetsmiljö än traditionella arbetsbåsar. Ytterligare en fördel med Limbus Hexagon är att ju fler hexagoner man adderar i ett kluster, desto mer prisvärd blir det per arbetsplats eftersom arbetsplatserna delar skärmar med varandra på ett ytterst effektivt sätt. Limbus Hexagon monteras ihop med Glimakras unika kopplingssystem. Bordsskivor finns i flera olika utföranden och är integrerade i Limbus Hexagon-konstruktionen.

MÅTT

Hex 1

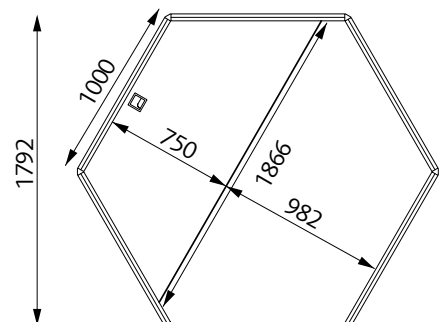
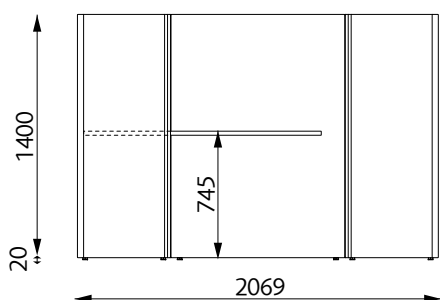

Andra kombinationer offereras.

Tjocklek: 40 mm

Bordsskiva

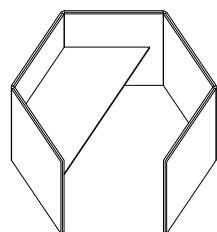

Bredd framkant:	1866 mm
Bredd bakkant:	1000 mm
Djup:	750 mm
Höjd bordsskiva:	745 mm
Höjd över bordsskiva:	650 mm

BESKRIVNING

Stomme: 15 mm ljudabsorberande polyeter (Oeko-Tex) limmad på båda sidor av en 8 mm ljuddämpande MDF board med en 40 mm rak ram. Föreses med grå kabelgenomföring Ø80 mm mellan arbetsplatser.

Klädsel: Möbelspikad med tyg på båda sidor. Spikningen döljs av en dekorativ keder.

Bordsskiva: Faner eller laminat 22 mm med kabelgenomföring i aluminium. Placeras i mitten.

Montering: Kopplas samman med kopplingsstolpar.

Kopplingsstolpe i massiv svartbetsad björk: 3-vägs och 2-vägs.

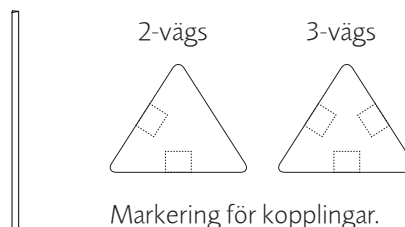

Levereras omonterad.

100 % återvinningsbara material.

TYG OCH KEDER

Se Produktblad Tyg och Keder.pdf för våra standardtyger, bladet finns här: <http://glimakra.com/ladda-ner/>.

Limbus Hexagon

Arbetsbås

Design: Team Glimakra



TILLVAL

Bordsskiva Fast 22mm: Faner i ask, björk, bok och ek.

Laminat i björk, bok, ek, vit, svart och grå.

Med bordsskiva fast bestämmer man bordets placering vid beställning. Skärmarna förses med kabelgenomföringar efter behov.

Addon: Måttanpassad påbyggnadsskärm i akrylplast.

Mer information finns i separat produktblad.

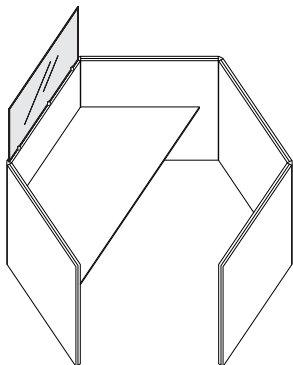

Bordsstativ Hexagon: Höj -och sänkbart stativ, svart (default), Vit, Grå.

- Ställbar höjd
- Slaglängd 660 mm (605 -1265 mm \pm 5 mm)
- Ljudnivå < 42 dBa
- Lyftkraft Max 100 kg
- Elförbrukning i vänteläge 0,1 W

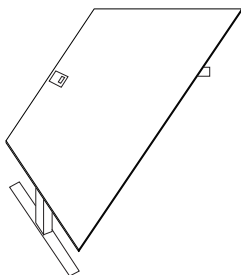

Med Bordsstativ Hexagon har man fri placering av bordet.

Dock måste hänsyn tas till ev kabelgenomföringar som behöver göras mellan arbetsbås.

CERTIFIKAT

Akustik: Mätningar gjorda enligt ISO 354:2003. Utvärdering gjord enligt standard för enskilda objekt SS 25269:2013.

(Rapport 10171560.03, Datum 2012-01-30, WSP Akustik, laboratorium ackrediterat av Swedac)

Möbelfakta: Produkten uppfyller Möbelfaktas krav på miljö och ansvarsfulla leveranskedjor.

Glimakra of Sweden AB är certifierat enligt ISO 9001:2015 och ISO 14001:2015.



FÖRESKRIVNINGSTEXT

Ex: Glimakra Limbus Hexagon 2.

2 x 15 mm ljudabsorberande fyllning på båda sidor om en 8 mm ljuddämpande MDF board. Skarpa hörn.

Tyg: Blazer CUZ 28 på insidan och Blazer CUZ 30 på utsidan.

Inga synliga sömmar. Spikningen dold av keder svart 190.

Enkel montering med kopplingsstolpar.

Akustik utvärderad enligt SS 25269.

2 fasta bordsskivor i faner 22 mm ask.

Limbus Hexagon

Arbetsbås

Design: Team Glimakra



GLIMAKRA
OF SWEDEN

Hex 1

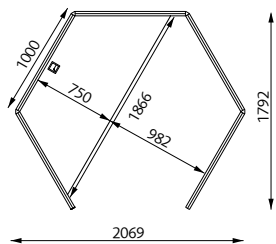

Hex 2

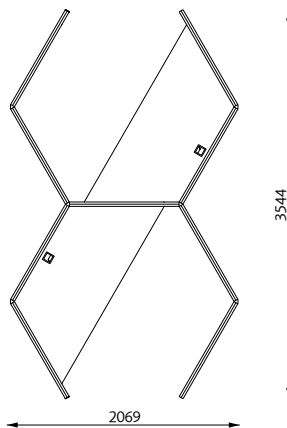

Hex 3

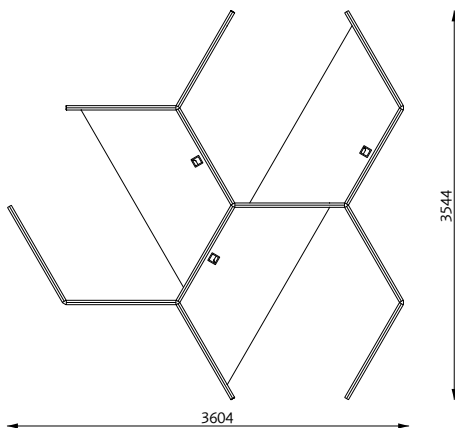

Hex 4

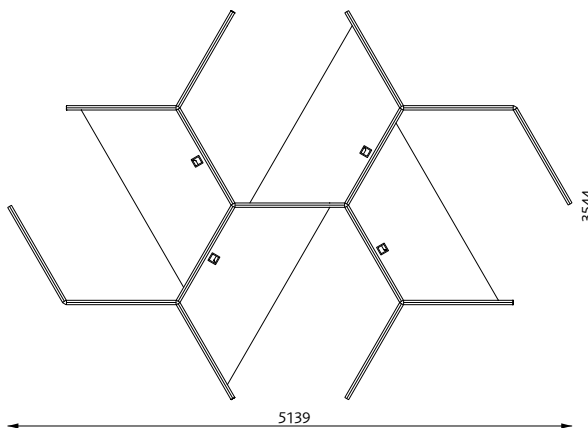

Limbus Hexagon

Arbetsbås

Design: Team Glimakra



GLIMAKRA
OF SWEDEN

Hex 5

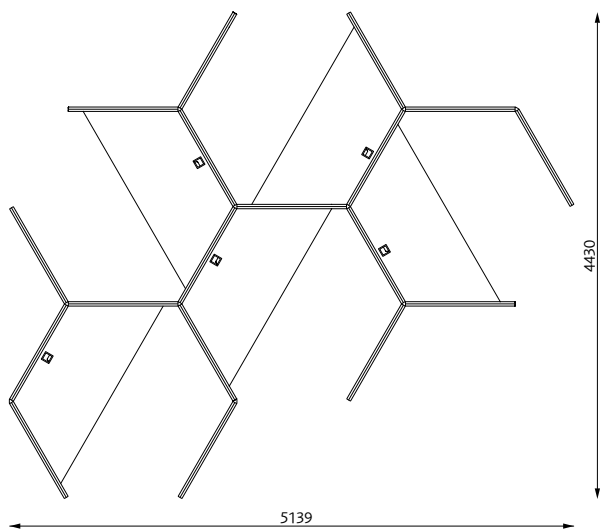

Hex 6

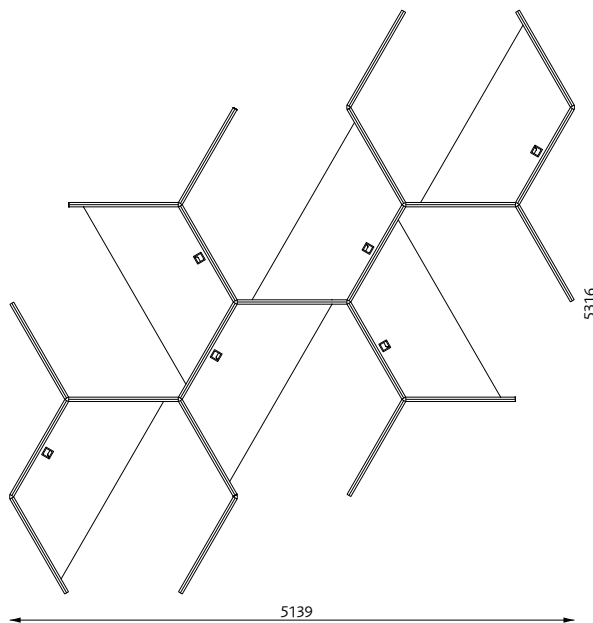

Hex 7

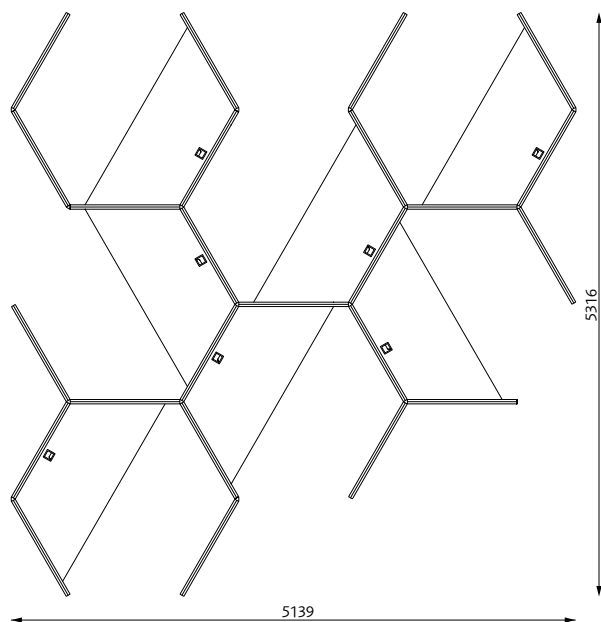

Hex 8

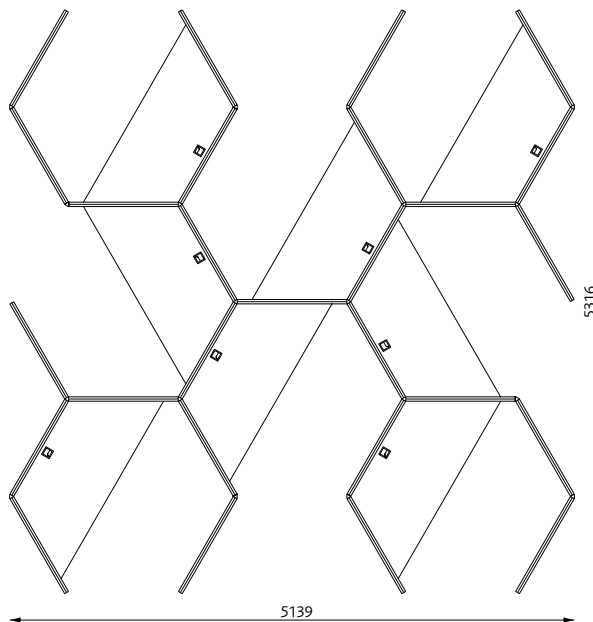

Limbus Hexagon

Arbetsbås

Design: Team Glimakra



Hex 1

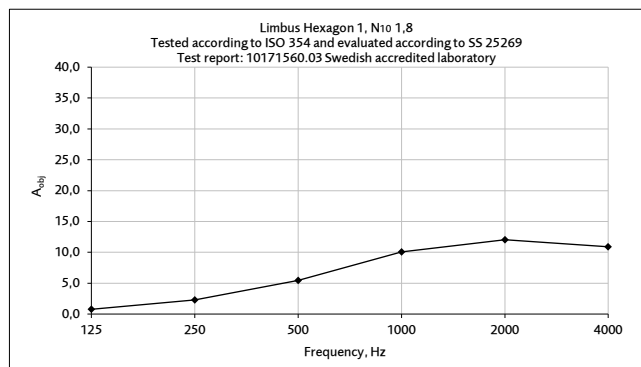

Ekvivalent absorptionsyta per objekt (m²S/objekt)

Hex 3

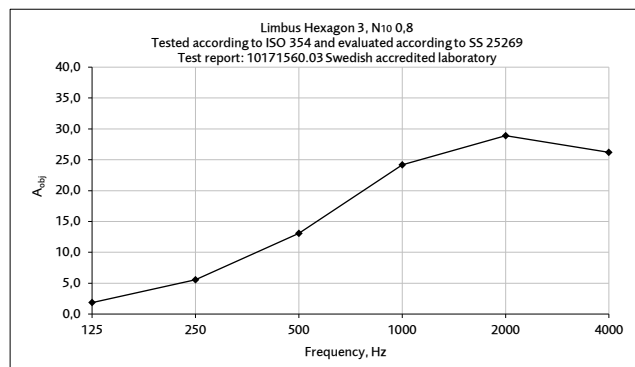

Ekvivalent absorptionsyta per objekt (m²S/objekt)

Hex 2

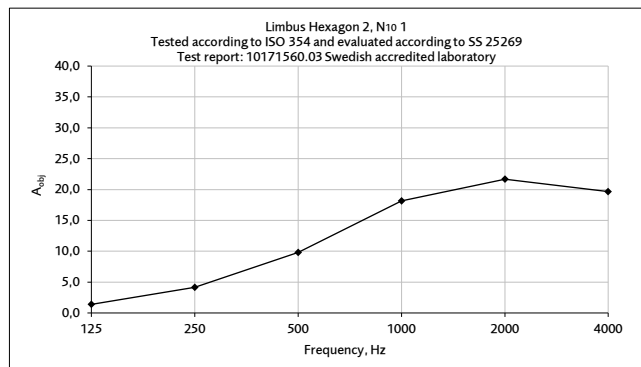

Ekvivalent absorptionsyta per objekt (m²S/objekt)

Hex 4

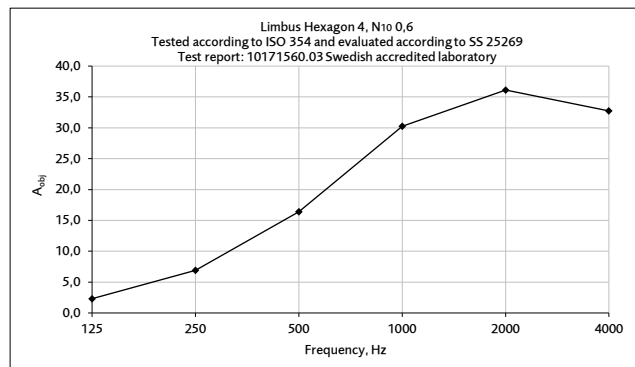

Ekvivalent absorptionsyta per objekt (m²S/objekt)

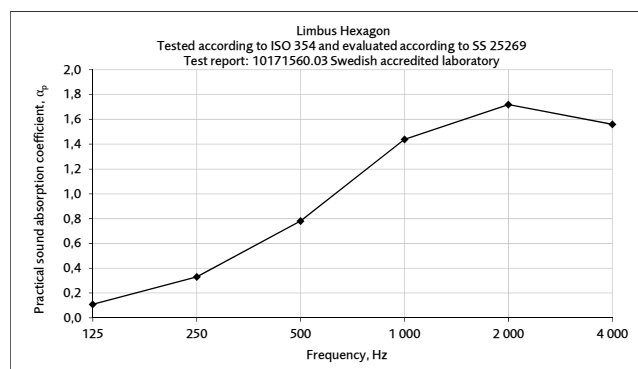

Ekvivalent absorptionsyta per m² skärmyta (m²S/m²)

Värdena multipliceras med golvskärmarnas area.

Limbus Hexagon

Arbetsbås

Design: Team Glimakra



GLIMAKRA
OF SWEDEN

